

## AGROFER SWITCH SYSTEM BIO JOBBOS TÖKÖZMŰVELŐ

- 3 pont függesztés, robusztus kialakítás
- Több tagból álló váz
- Hidraulikus, teleszkópos művelőfej
- 2 db mélységállító gumi támkerék
- Hidraulika rendszer

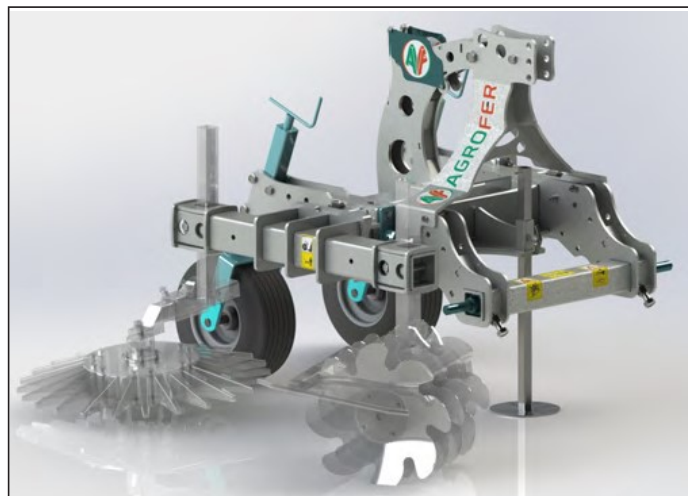

FRONT függesztés

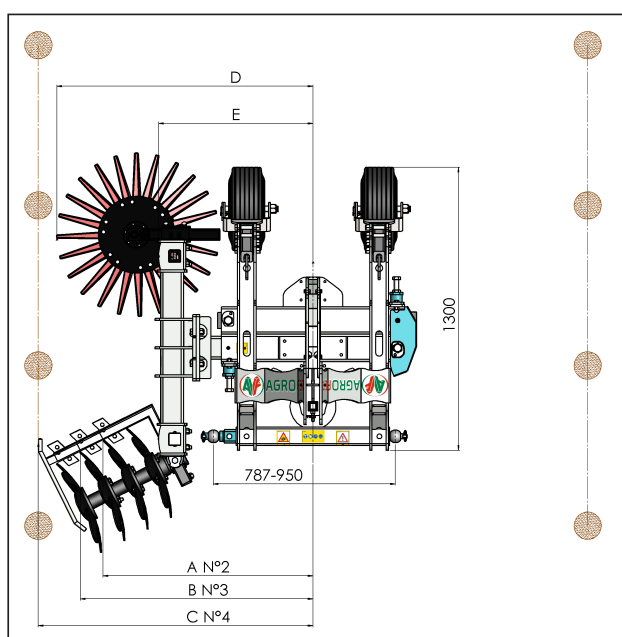
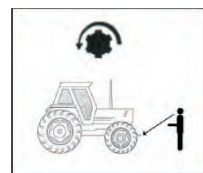

HÁTSÓ függesztés









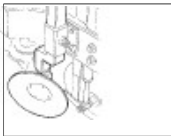
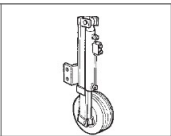

Típus	Tömeg	A min-max (mm)	B min-max (mm)	C min-max (mm)	D min-max (mm)	E min-max (mm)	LE	min-max (mm)	700 mm
PICCOLO	360 – 580 kg	900-1400	1000-1500	1200-1700	Ø540 1000-1500 Ø700 1120-1620 Ø950 1230-1730	600-1100	30	50 - 100	1600
MEDIO	360 – 580 kg	1100-1600	1200-1700	1400-1900	Ø540 1200-1700 Ø700 1300-1800 Ø950 1400-1900	800-1300	30	50 - 100	2000
GRANDE	360 – 580 kg	1300-1800	1400-1900	1600-2100	Ø540 1400-1900 Ø700 1500-2100 Ø950 1630-2130	1050-1550	30	50 - 100	2500

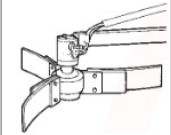
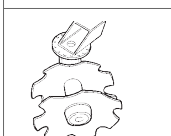
## AGROFER SWITCH SYSTEM BIO JOBBOS TÖKÖZMŰVELŐ

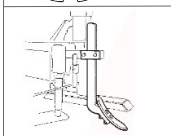
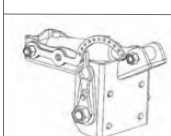
- A jobb oldali művelőfej hidraulikus teleszkópos hosszabbítása
- Eszköztartó készlet jobb oldali rollhacker, ujjaskapa (kult)
- 1 pár kettős működésű hidraulika csatlakozó
- Standard traktor 20l

## Opciók

	Tárcsa $\varnothing$ 33 cm, 35 kg SC 010		Mélységállító kerék (manuális) 25 kg LM 017
	Fogazott tárcsa $\varnothing$ 33 cm, 35 kg LM 002		Rendsodró készlet 25 kg Traktor olaj 40l LM 024
	2 db fogazott tárcsa $\varnothing$ 38 cm, 38 kg LM 003		Kultivátor $\varnothing$ 54 cm, 35 kg LM 011
	Lazítókés, 10 kg LM 004		Kultivátor $\varnothing$ 70 cm, 40 kg LM 011 B
	Hidraulikus dőlésszög állítás, jobb oldali 1 pár kettős működésű hidraulika csatlakozó (A/B/C/D/E méret + 100 mm - lsd 1. oldal) LM 013		Kultivátor $\varnothing$ 95 cm, 50 kg LM 011 E
			2 db Rollhacker jobbos $\varnothing$ 38 cm, 45 kg LM 012
			3 db Rollhacker jobbos $\varnothing$ 38 cm, 50 kg LM 012 B
			4 db Rollhacker jobbos $\varnothing$ 38 cm, 60 kg LM 012 E

## AGROFER SWITCH SYSTEM BIO JOBBOS-BALOS TÖKÖZMŰVELŐ

- 3 pont függesztés, robusztus kialakítás
- Megfordítható, front vagy hátsó függesztés
- Hidraulikus, teleszkópos művelőfej
- 2 db mélységállító gumi támkerék
- Hidraulika rendszer

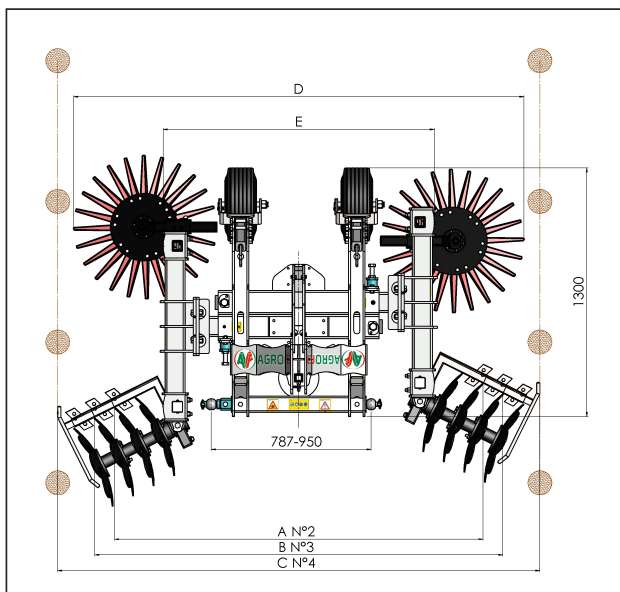
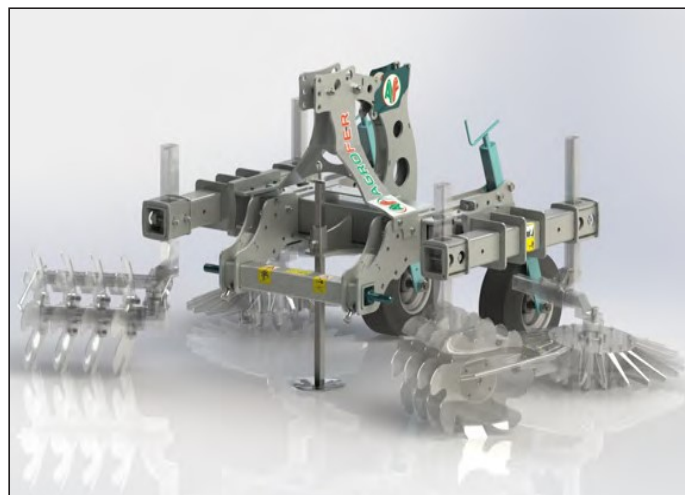

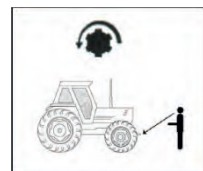

FRONT függesztés



HÁTSÓ függesztés



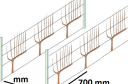



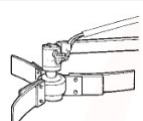
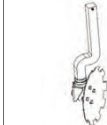
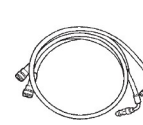

Típus	Tömeg	A min-max (mm)	B min-max (mm)	C min-max (mm)	D min-max (mm)	E min-max (mm)	 LE	 min-max (mm)	 700 mm
VIGNERON	400 – 700 kg	900-1400	2000-3000	1200-1700	Ø540 1000-1500 Ø700 1120-1620 Ø950 1230-1730	1250-2550	50	50 - 100	1600
PICCOLO	400 – 700 kg	1800-2800	2000-3000	2400-3400	Ø540 1900-2900 Ø700 2200-3200 Ø950 2500-3500	1350-2400	50	50 - 100	2000
MEDIO	400 – 700 kg	2200-3200	2400-3400	2800-3800	Ø540 2400-3400 Ø700 2600-3600 Ø950 2800-3800	1700-2700	50	50 – 100	2500
GRANDE	400 – 700 kg	2600-3600	2800-3800	3200-4200	Ø540 2800-3800 Ø700 3000-4000 Ø950 3200-4200	2100-3100	50	50-100	3000
MAGNUM	400 – 700 kg	2700-3700	2900-3900	3300-4300	Ø540 3000-4000 Ø700 3200-4200 Ø950 3400-4400	2500-3900	50	50-100	3300

### AGROFER SWITCH SYSTEM BIO JOBBOS - BALOS TÖKÖZMŰVELŐ

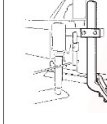
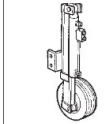
- A KÉToldali művelőfej hidraulikus teleszkópos hosszabbítása
- Eszköztartó készlet KÉToldali rollhacker, ujjaskapa (kult)
- 1 pár kettős működésű hidraulika csatlakozó
- Standard traktor 20l

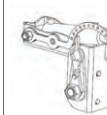
## Opciók

	Tárcsa ø 33 cm, 70 kg SC 010 B		Rendsodró készlet 50 kg Traktor olaj 60l LM 024 B
	Fogazott tárcsa ø 33 cm, 70 kg LM 002 B		Hidraulika cső hossza 520 cm; 1 db 3/4; 1 db 1/2 EX 001
	2 db fogazott tárcsa ø 38 cm, 76 kg LM 003 B		Kultivátor ø 54 cm, 70 kg LM 011 C
	Lazítókécs, 20 kg LM 004 B		Kultivátor ø 70 cm, 80 kg LM 011 D
	Mélységállító kerék (manuális) 50 kg LM 017 B		Kultivátor ø 95 cm, 100 kg LM 011 F
	Hidraulikus dőlésszög állítás (A/B/C/D/E méret + 100 mm - lsd 1. oldal) LM 013 B		2 db Rollhacker jobbos ø 38 cm, 90 kg LM 012 C
			3 db Rollhacker jobbos ø 38 cm, 100 kg LM 012 D
			4 db Rollhacker jobbos ø 38 cm, 120 kg LM 012 F

## AGROFER SWITCH SYSTEM BIO JOBBOS-BALOS TÖKÖZMŰVELŐ GIGANTE

- 3 pont függesztés, robusztus kialakítás
- Megfordítható, front vagy hátsó függesztés
- Hidraulikus, teleszkópos művelőfej
- 2 db mélységállító gumi támkerék
- Hidraulika rendszer

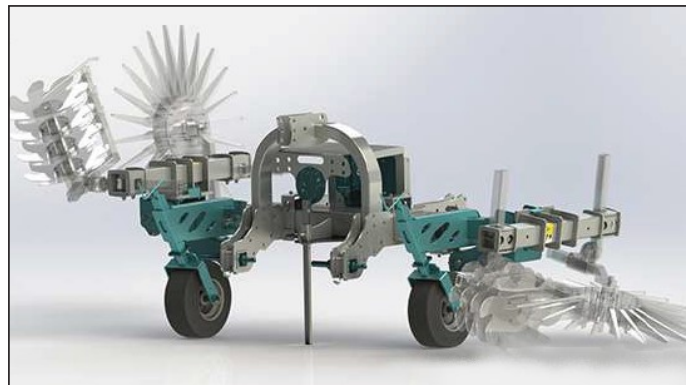
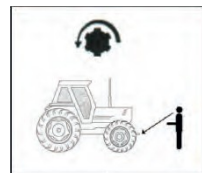
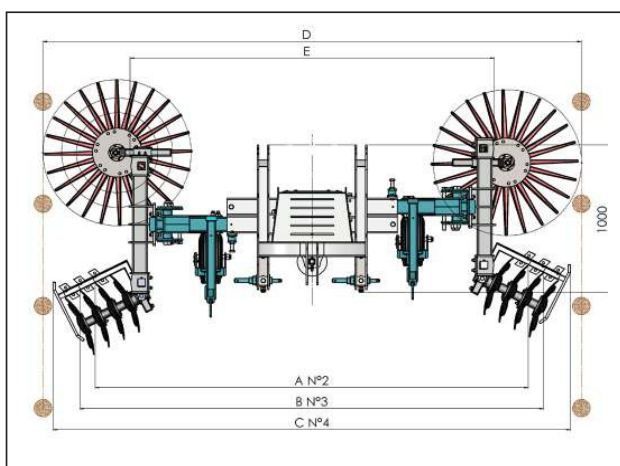
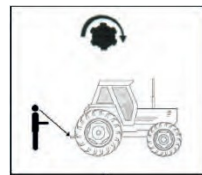
**FRONT függesztés**

**HÁTSÓ függesztés**

Típus	Tömeg	A min-max (mm)	B min-max (mm)	C min-max (mm)	D min-max (mm)	E min-max (mm)	LE	min-max (mm)	mm 700 mm
GIGANTE	600 kg	2900-4400	3130-4530	1200-1700	Ø540 3180-4580 Ø700 3380-4780 Ø950 3630-5000	2450-3150	60	50 - 100	3500-5000

### AGROFER SWITCH SYSTEM BIO JOBBOS – BALOS TÖKÖZMŰVELŐ GIGANTE

- A KÉToldali művelőfej hidraulikus teleszkópos hosszabbítása – üzemeltetés traktor olajról
- Dőlésszög állítás 90°
- Eszköztartó készlet KÉToldali rollhacker, ujjaskapa (kult)
- 3 pár kettős működésű hidraulika csatlakozó
- Standard traktor 20l

