

# AGROFER VARIO AG TL KULTIVÁTOR KÉTOLDALI KÉSES TÖKÖZMŰVELŐVEL

teljesítményigény:	60-70 LE
kapák száma:	3+2 - 11+2 db
minimum sortávolság:	140 - 350 cm
tőtávolság:	70 cm
művelési mélység:	5 - 20 cm

- C40 zártszelvény váz
- Hárompont függesztés
- Állítható kapák
- Kétoldali TE/80 sorajlművelő fej 55 cm-es késsel
- 3x3 cm keresztmetszetű kapaszár
- Hidraulika rendszer



A VARIO AG TL függesztett kultivátorok munkaszélessége hidraulikusan állítható az ültetvénysorok szélességéhez típustól függően 140-350 cm között. A 3x3 cm keresztmetszetű kapaszárakra 26 cm szélességű kés rendelhető. A művelési mélység 5-20 cm között hidraulikusan állítható a hátsó hengerrel.

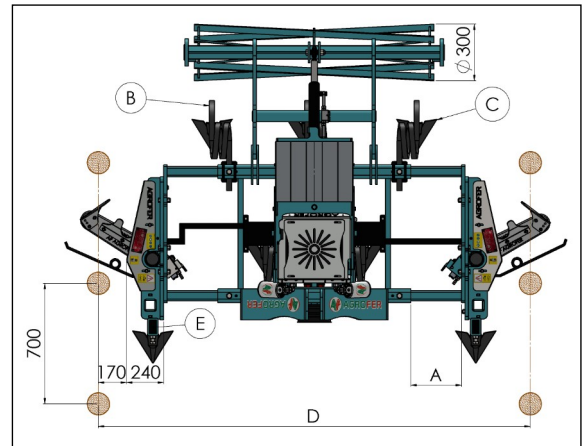

Típus	A (mm)	B + E (db)	C (mm)	LE	(mm)	D
COMPACT	+ 100	3+2	260	60	50-200	1400-1800
JUNIOR	+ 200	3+2	260	60	50-200	1600-2000
PICCOLO	+ 300	5+2	260	60	50-200	2000-2500
MEDIO	+ 300	9+2	260	70	50-200	2500-3000
GRANDE	+ 300	11+2	260	70	50-200	3000-3500

## VARIO AG TL EASY *Elektronika*

- Traktor hidraulika rendszeréről működő kétoldali TE/80 keses soralművelő fej
- Elektromos visszatérítés (kétoldali TE/80) – ütközésvédelem, kapcsolóval
- A művelőfejek (kétoldali TE/80) traktor hidraulikájáról működő teleszkópos nyitása
- Szabályozható mélységállító henger hidraulikus olajhengerrel
- Olajhűtő
- Traktor: 3 pár kettős működésű hidraulika csatlakozó 50 l/min



## VARIO AG TL TOP *Elektronika*

- Szivattyúval olajtartályról működő kétoldali TE/80 keses soralművelő fej
- Elektromos visszatérítés (kétoldali TE/80) – ütközésvédelem, kapcsolóval
- A művelőfejek (kétoldali TE/80) traktor hidraulikájáról működő teleszkópos nyitása
- Szabályozható mélységállító henger hidraulikus olajhengerrel
- Traktor: 2 pár kettős működésű hidraulika csatlakozó
- TLT 540 fordulat/perc
- TLT-re függesztett kettős hidraulika szivattyú



## VARIO AG TL PREMIUM *Elektronika*







- Szivattyúval olajtartályról működő kétoldali TE/80 keses soralművelő fej
- Elektromos visszatérítés (kétoldali TE/80) – ütközésvédelem, kapcsolóval
- A művelőfejek (kétoldali TE/80) teleszkópos nyitása, elektromos kapcsolóval
- Szabályozható mélységállító henger hidraulikus olajhengerrel, elektromos kapcsolóval
- Olajhűtővel és hidraulika szerszámkészlettel
- ON-OFF KÉSZLET hidraulika eszközök
- Vázra rögzített hármasszivattyú
- Kardántengely (PICCOLO/MEDIO/GRANDE)
- TLT 540 fordulat/perc

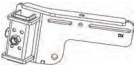
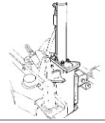

## Opciók

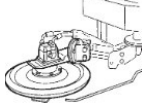
	Tárcsa $\varnothing$ 33 cm, 70 kg SC 010 B		Kés 700 14 kg LM 005 B
	Fogazott tárcsa $\varnothing$ 33 cm, 70 kg LM 002 B		Ekefej 60 kg LM 006 B
	2 db fogazott tárcsa $\varnothing$ 38 cm, 76 kg LM 003 B		Törzstisztító fej, 20 kg LM 007 B (LM 006 B-hez)
	Lazítókés, 20 kg LM 004 B		Ekefej 60 kg LM 008 B

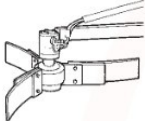
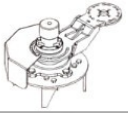
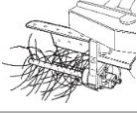
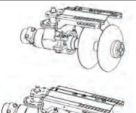
## Opciók

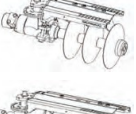
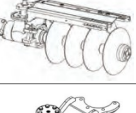
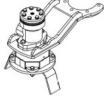
	Kult (rollhacker) tartó, 20 kg LM 010 B		Függőleges hidraulikus emelő LM 028
	Kultivátor ø 54 cm, 70 kg LM 011 C		Soraljkasza ø 45 cm, 70 kg (VARIO AG TL PREMIUM) LM 023 B
	2 db Rollhacker ø 38 cm, 90 kg LM 012 C 3 db Rollhacker ø 38 cm, 100 kg LM 012 D		Rendszdró készlet, ø 50 cm 50 kg (VARIO AG TL PREMIUM) LM 024 B
	Késes forgóborona 4 db kes, ø 40 cm, 110 kg (VARIO AG TL PREMIUM) LM 021 B		Tőtisztító seprőfej ø 40 cm, 90 kg, hossza 50 cm (VARIO AG TL PREMIUM) LM 022 B
	2 hidraulikus tárcsa ø 33 cm, 140 kg (VARIO AG TL PREMIUM) LM 018 B		Törzstisztító fej hidraulikus tárcsához 30 kg LM 025 B  Alkalmazható: 
	3 hidraulikus tárcsa ø 33 cm, 160 kg (VARIO AG TL PREMIUM) LM 019 B		
	4 hidraulikus tárcsa ø 33 cm, 180 kg (VARIO AG TL PREMIUM) LM 020 B		
	Hidraulikus forgóborona-fej (VARIO AG TL PREMIUM) LM 029 B		