

FN PADKA SZÁRZÚZÓK

telj. igény 40-80 LE; min. tr. tömeg 2500-4000 kg; vágható max. átm. 3-5 cm; max. oldal kinyúl. 216-355 cm; munka szél. 150-280 cm; rézsű + 90°/- 10-50-75°; saját tömeg 694-1090 kg; hátsó függ.



Az FN padkakaszák hajtóműve az ékszíj-hajtás belső oldalán helyezkedik el.



A támasztóhenger fölé helyezett kiömlőnyílás hatékonyan vezeti el a nagytömegű biomasszát is.



Y, Y+S, kalapács KPT

Az FN padkakaszák útszegélyek, töltések és árokpartok, valamint ültetvényekben a sorközök tisztítására alkalmasak, illetve ritkán karbantartott bozótos területek vágására használhatók, 3-5 cm hajtás átmérőig.

Kommunális és mezőgazdasági célokra egyaránt használható szárzúzó. Hátsó 3 pont függesztésre rögzíthető, kis teljesítmény igényű gépek, így gazdaságosan üzemeltethetők, akár nagytömegű biomasszában is.





A zúzófej használható az erőgép középvezetékében, hidraulikusan kihelyezhető a jobb oldalra, valamint beállítható a vízszintestől eltérő szögben, a vágandó felülethez igazodva.

Az elvégzendő munka függvényében Y, Y+S késekkel, vagy kalapácsokkal szerelt rotorral rendelhetők. A padka szárzúzókat az erőgép hidraulika rendszeréhez kell csatlakoztatni, azon keresztül vezérelhetők.

Alap felszereltség:

- beépített szabadonfutóval ellátott hajtómű,
- öntisztító hátsó henger Ø194 mm erősített csapágyakkal,
- 3. pont függesztés lengő csatlakozóval,
- önbeálló csatlakozó (csak FN 280),
- automata ütközésvédelem hidraulikus visszatérés-sel,
- a választott kések, vagy kalapácsok, - automata ékszíj feszítő,
- fix fogazott állókész, - csúszótalp, - SFT kardántengely.

Műszaki adatok:

Típus	cikkszám	munka szélesség (cm)	min. traktor-tömeg (kg)	min. teljesítmény igény (LE)	TLT fordulat (min ⁻¹)	tömeg (kg)	 (db)	 (db)	 (db)	 (db)	ékszíjak száma (db)
FN 150	0802085001	150	2500	40	540	694	36	12+24	12	12	3
FN 175	0802085101	175	2500	50		750	48	16+32	16	16	4
FN 200	0802085201	200	3000	60		797	60	20+40	20	20	4
FN 225	0802085301	223	3500	65		824	60	20+40	20	20	5
FN 240	08020853101	242	3500	65		840	60	20+40	20	20	5
FN 260	08020853201	260	3500	70		882	72	24+48	24	24	5
FN 280	08020853301	280	4000	80	1000	1090	72	24+48	24	24	6

Megjegyzés: megrendeléskor kérjük megadni a TLT forgásirányát!

A gépeket magyar nyelvű kezelési és karbantartási utasítással, minőség tanúsítással adjuk át. A vásárlástól számított 12 havi garanciát, illetve 8 évig alkatrész utánpótlást biztosítunk. A feltüntetett adatok tájékoztató jellegűek, a műszaki változtatás jogát fenntartjuk.

Opcióként rendelhető kiegészítők:

Cikkszám	Megnevezés	Cikkszám	Megnevezés
08020856	Hidropneu. akkumulátor	080208564	2 karos távvezérlő egység
080208561	Erősített rotor FN 150	080208565	2 karos távvezérlő +hidropneumatikus akkumulátor
080208562	Erősített rotor FN 175	080208566	Önbeálló csukló
080208563	Erősített rotor FN 200	080208567	A6 L=1800mm SFT kardántengely, normál használatra
0802085631	Erősített rotor FN 225		
08020856312	Erősített rotor FN 240	080208568	WW (nagy szögkitérésű) A6 L=1800mm SFT kardántengely 90°-os rézsűn való használathoz
08020856313	Erősített rotor FN 260		
08020856315	Ellenkés készlet 150-175	0802085680	FN 280 kardántengely, 6L=2100
08020856316	Ellenkés készlet 200-225		
08020856317	Ellenkés készlet 240-260		

Figyelem!

A normál kardántengelyek üzemi szögkitérése a károsodások elkerülése érdekében nem haladhatja meg az 5°-ot. Az ennél nagyobb szögkitérést igénylő tartós munkavégzéshez a WW kardántengely ajánljuk.

A 2 karos távvezérlő megkönnyíti a gép kezelését, ezért ajánlott a rendelése. Azokhoz a traktorokhoz, ahol nem áll rendelkezésre 2 db kettős működésű kihelyezett gyorscsatlakozós hidraulika szelep pár, szükséges a megrendelése.

A hidropneumatikus akkumulátor kiegyensúlyozottabbá, simábbá teszi a munkahengerek mozgását, így könnyebb a gép kezelése, gyorsabban reagál az automatikus ütközésvédelem.

Az alapfelszereltség részét képező lengő csatlakozó lehetővé teszi a zúzófej úszó mozgását, segítve így a talajegyenletlenségek követését. Az önbeálló csukló ezt a hatást tovább fokozza.

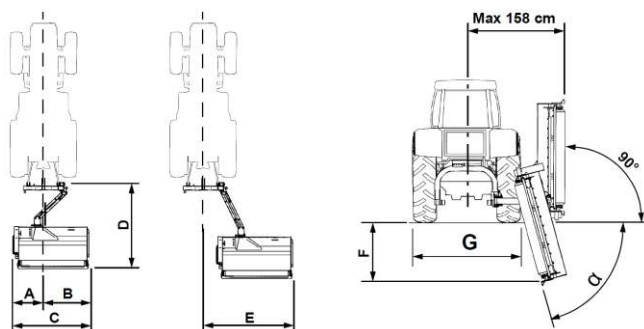
Méretek:

Típus	A	B	C	D	E	F	G	α
	cm	cm	cm	cm	cm	cm	cm	°
FN 150	91	85	176	215	216	59	200	75
FN 175	91	110	201	215	241	83	200	75
FN 200	91	135	226	215	266	107	200	75
FN 225	91	158	249	215	296	141	220	75
FN 240	91	177	268	215	315	113	220	50
FN 260	91	195	286	215	326	127	220	50
FN 280	92	215	307	219	355	142	240	50

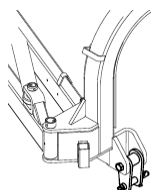

A lengő csatlakozó alapfelszereltség

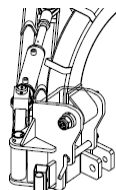

Önbeálló csukló (080208566)

A gépeket magyar nyelvű kezelési és karbantartási utasítással, minőség tanúsítással adjuk át.
 A vásárlástól számított 12 havi garanciát, illetve 8 évig alkatrész utánpótlást biztosítunk.
 A feltüntetett adatok tájékoztató jellegűek, a műszaki változtatás jogát fenntartjuk.

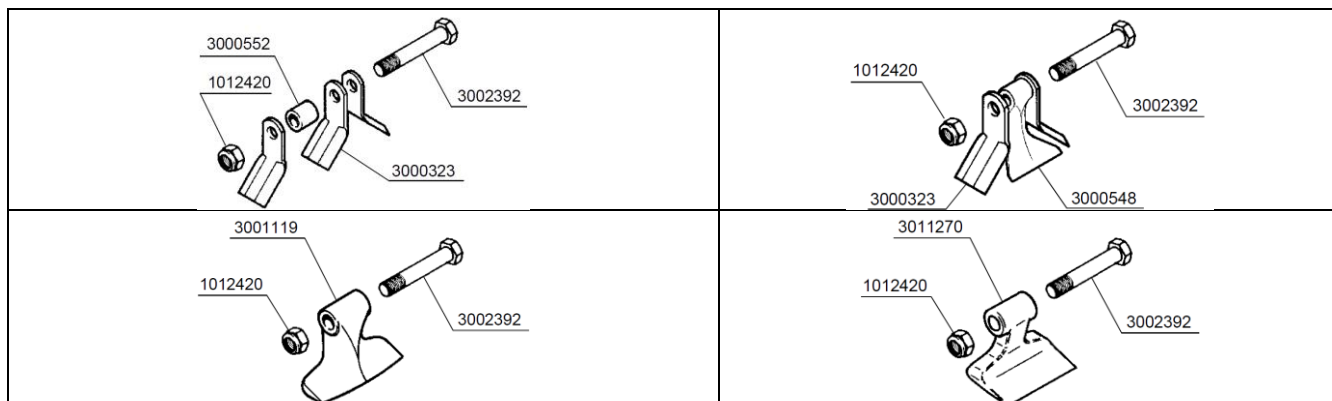
Alkatrészként rendelhető:

Cikkszám	Megnevezés	Gyári kód	Cikkszám	Megnevezés	Gyári kód
0805863	Y kés	3000323	08058633	Kés távtartó d=32mm	3000552
08058632	S kalapács	3000548	08058634	Késtartó csavar M20x120	3002392
08058631	Kalapács	3001119	08058592	Késrögzítő csavaranya M20	1012420
08058620	KPT kalapács	3011270			

A gépeket magyarnyelvű kezelési és karbantartási utasítással, minőség tanúsítással adjuk át.
A vásárlástól számított 12 havi garanciát, illetve 8 évig alkatrész utánpótlást biztosítunk.
A feltüntetett adatok tájékoztató jellegűek, a műszaki változtatás jogát fenntartjuk.